

導電性高分子アルミ固体電解コンデンサ / CONDUCTIVE POLYMER ALUMINUM SOLID ELECTROLYTIC CAPACITORS

◆PZ-CAP

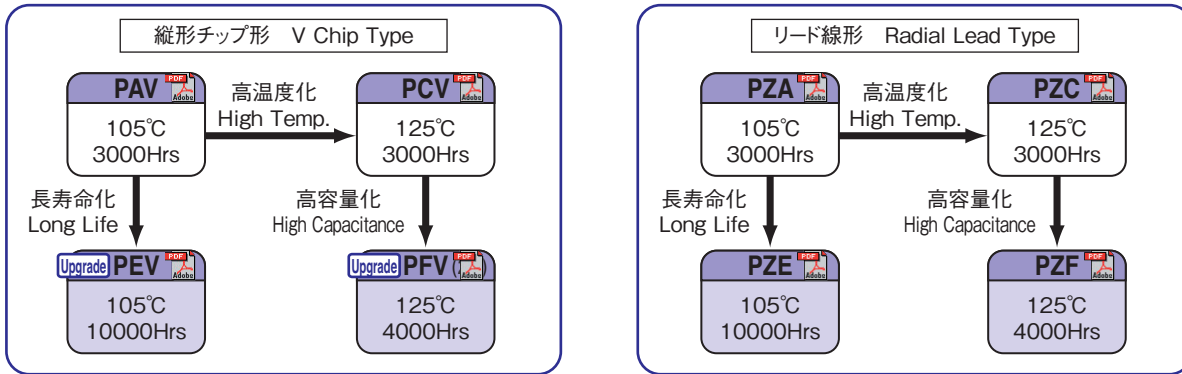

アルミニウム電解コンデンサ / ALUMINUM ELECTROLYTIC CAPACITORS

◆チップ形アルミニウム電解コンデンサ / Chip Aluminum Electrolytic Capacitors

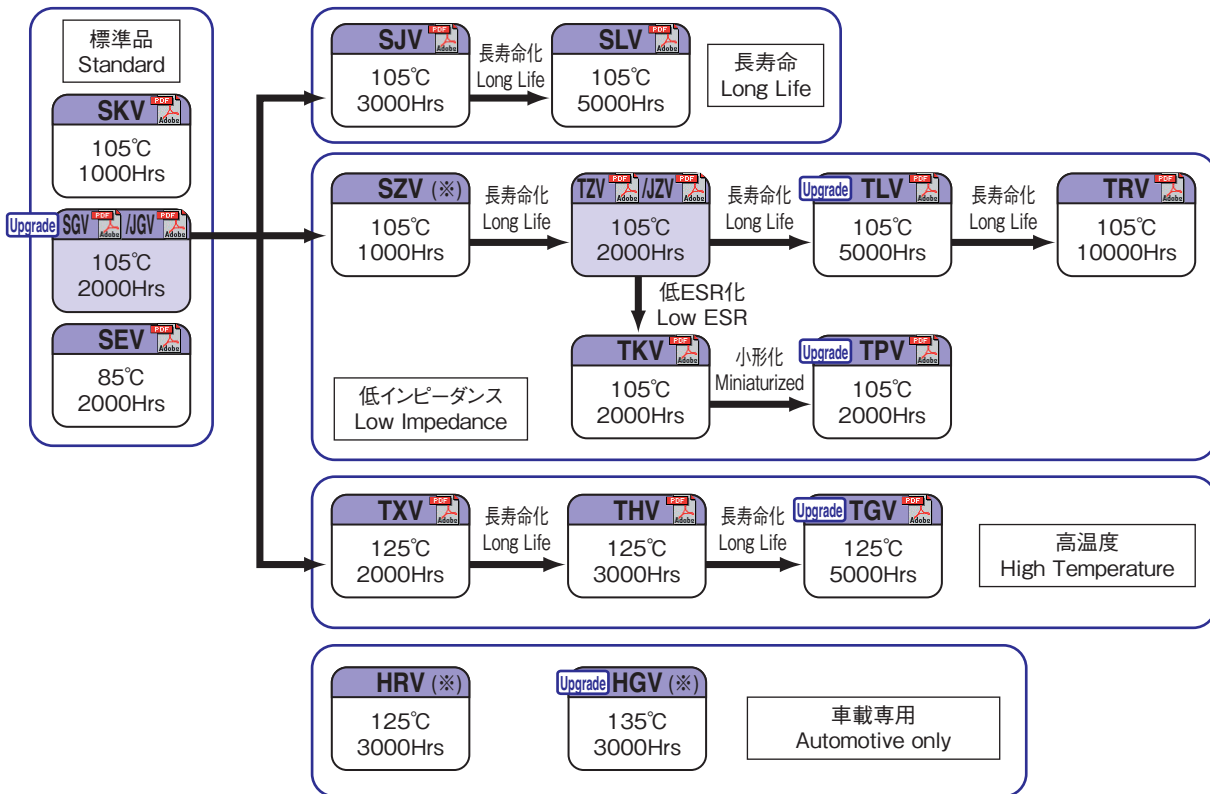

■:推奨シリーズ Recommended Series
 ※詳細は、お問い合わせください。 Please contact our sales offices.

アルミニウム電解コンデンサ / ALUMINUM ELECTROLYTIC CAPACITORS

◆リード線形アルミニウム電解コンデンサ / Radial Lead Aluminum Electrolytic Capacitors

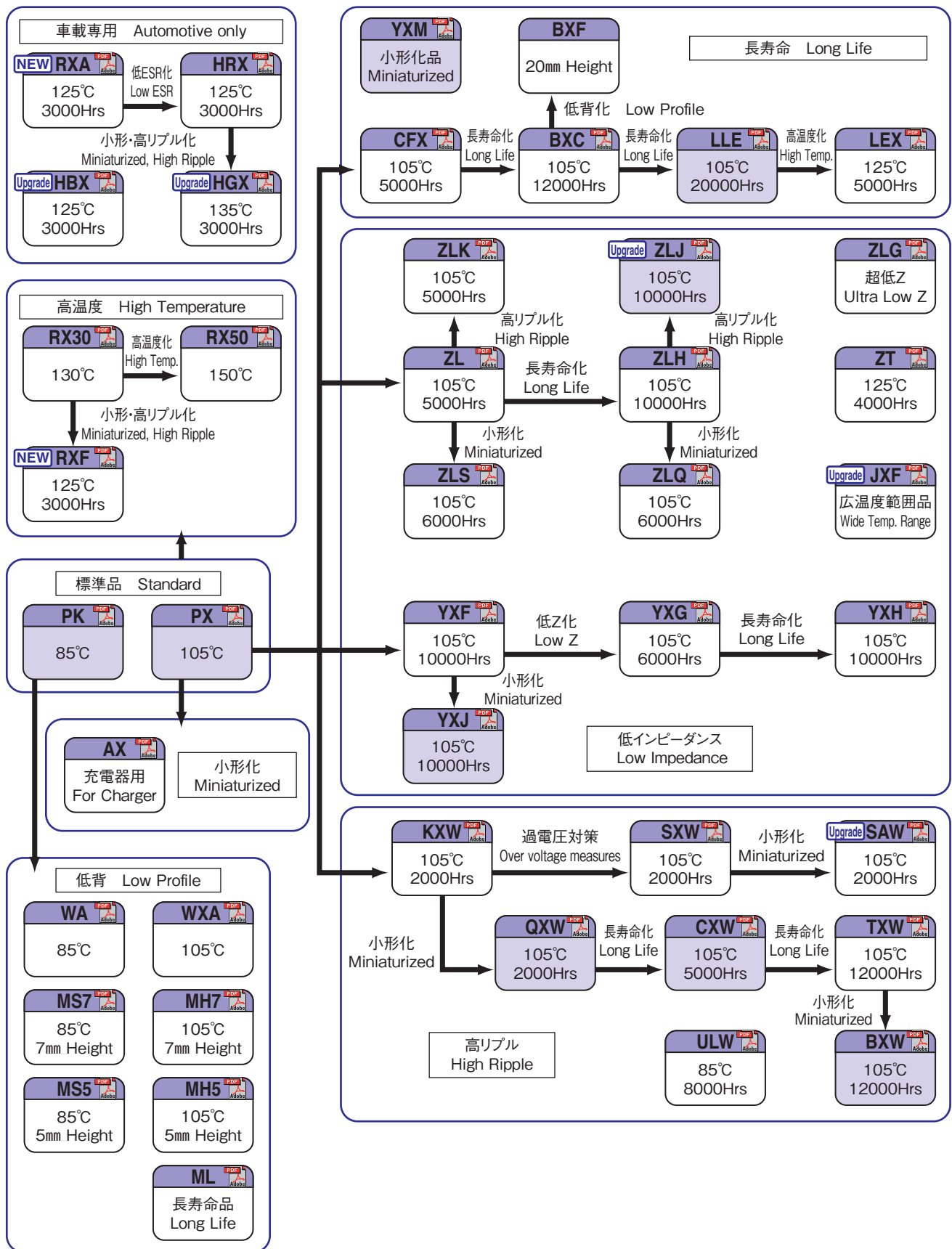

推奨シリーズ Recommended Series

アルミニウム電解コンデンサ / ALUMINUM ELECTROLYTIC CAPACITORS

◆基板自立形アルミニウム電解コンデンサ/Snap-in Aluminum Electrolytic Capacitors

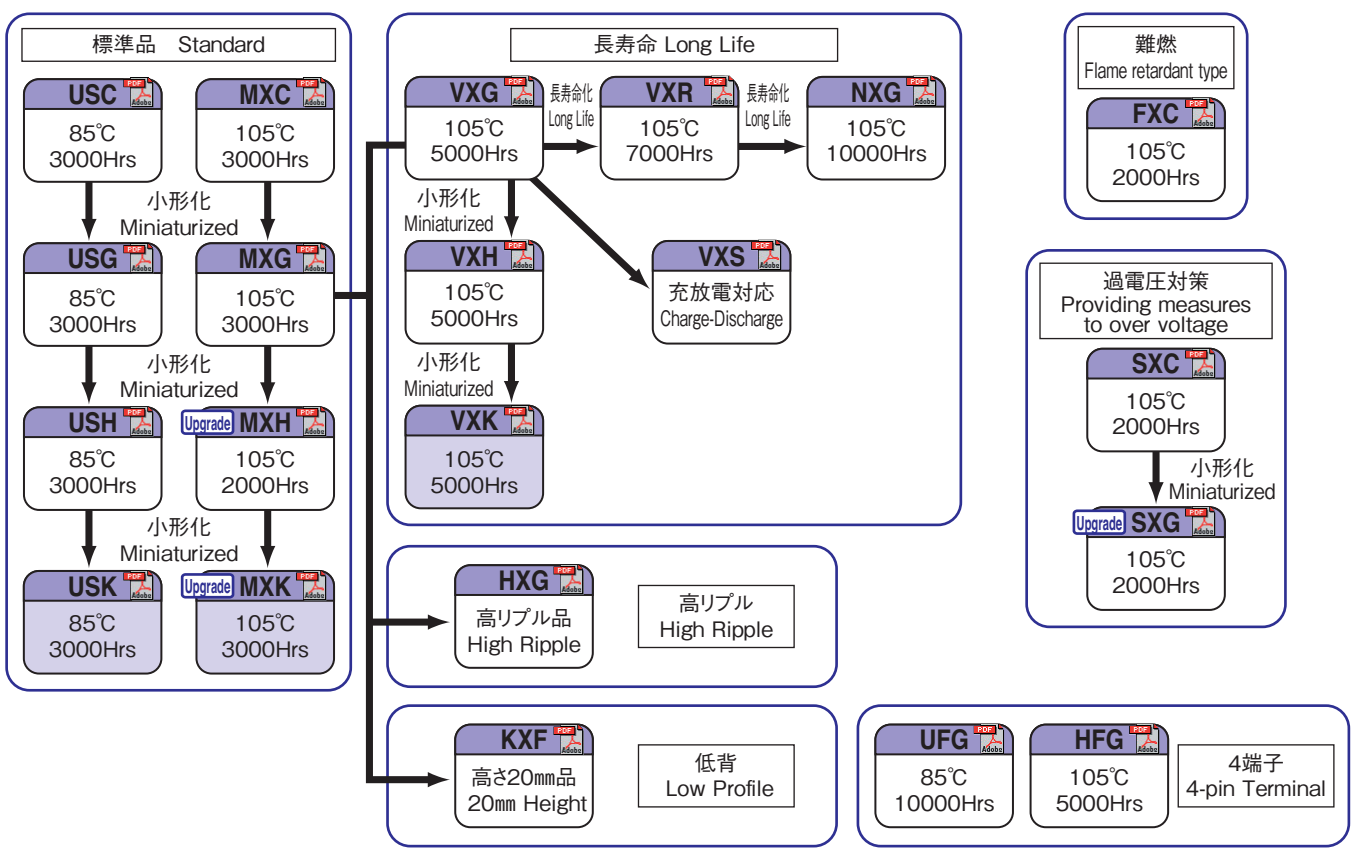

◆ネジ端子形アルミニウム電解コンデンサ/Screw Terminal Aluminum Electrolytic Capacitors

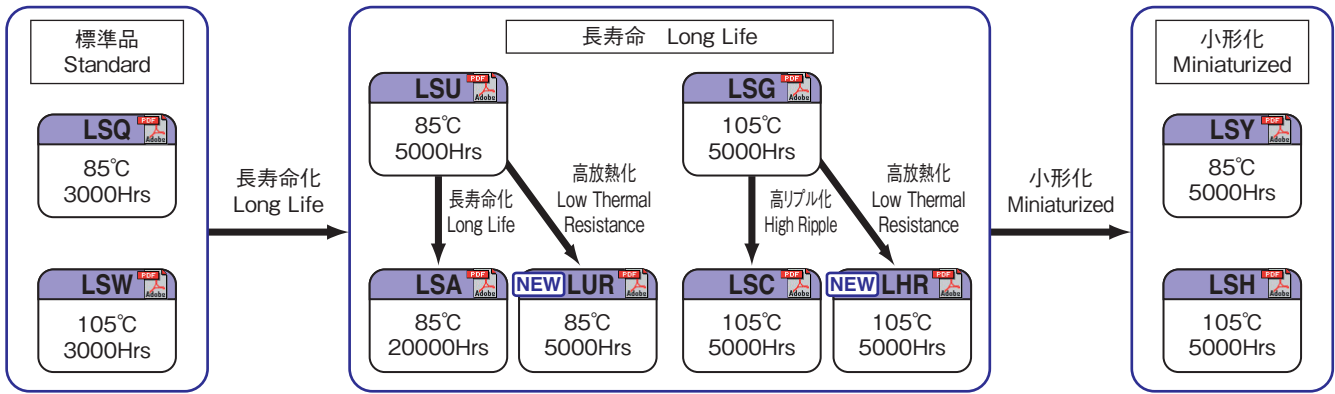

◆ストロボフラッシュ用アルミニウム電解コンデンサ / Photo Flash Aluminum Electrolytic Capacitors

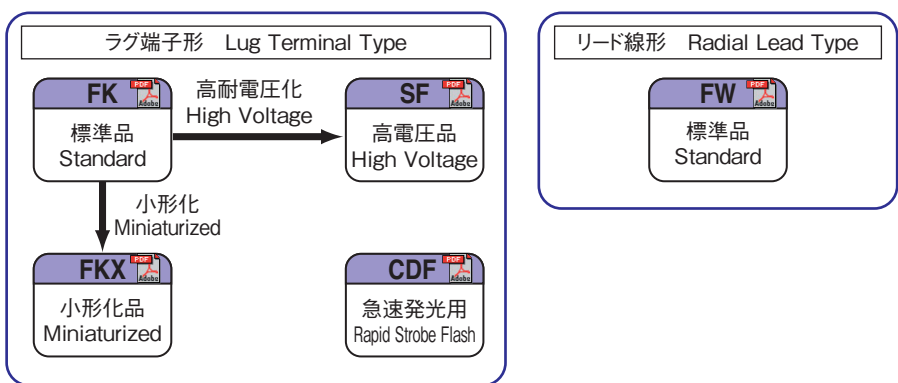

推奨シリーズ Recommended Series

フィルムコンデンサ / FILM CAPACITORS

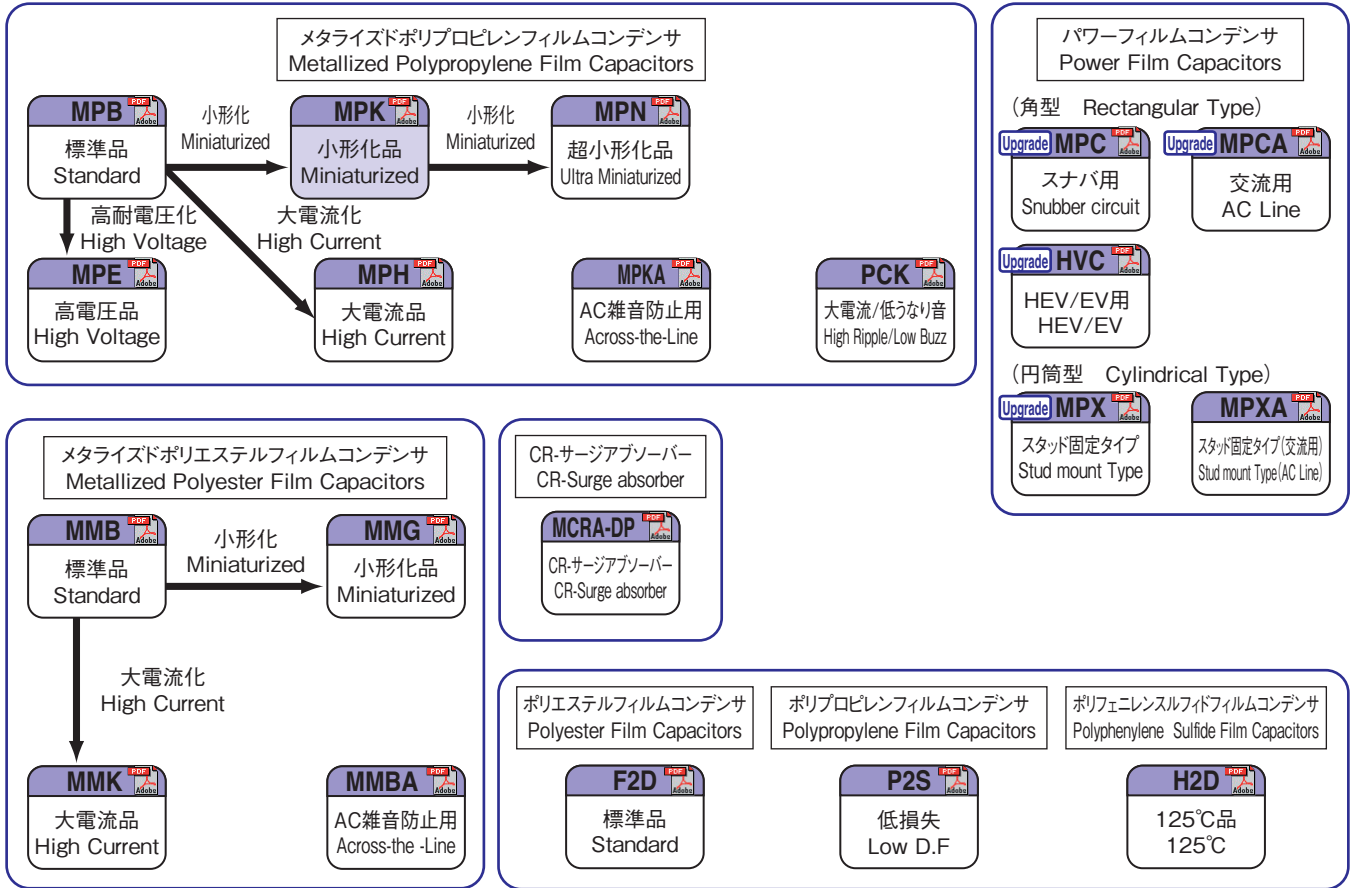

薄膜高分子積層コンデンサ “PMLCAP®” / POLYMER MULTI-LAYER CAPACITORS

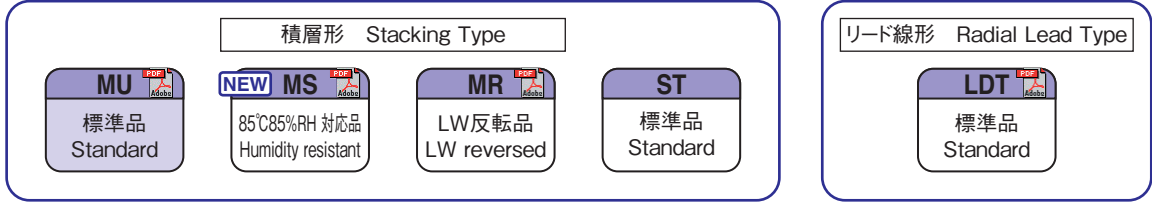

電気二重層キャパシタ / ELECTRIC DOUBLE LAYER CAPACITORS

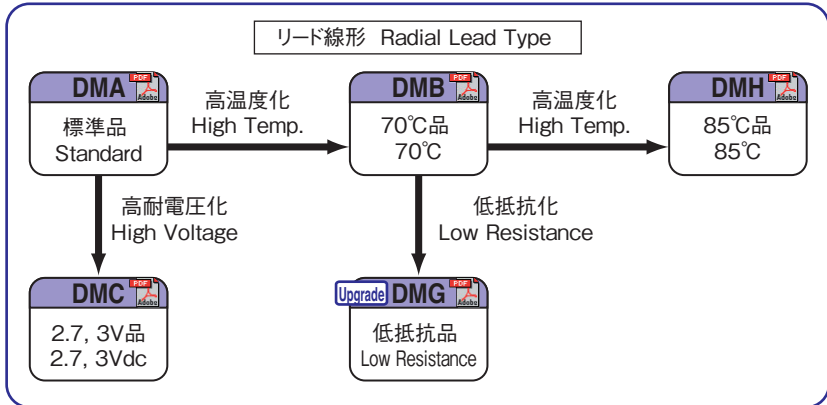

:推奨シリーズ Recommended Series